



CS 80 MAGNEO

Schiebetürautomatik

CS 80 MAGNEO – Schiebetürautomatik in Topform.

Komfortmerkmale und besondere Fahreigenschaften zeichnen den Automatikantrieb CS 80 MAGNEO aus. Auf der Basis der Magnettechnologie von DORMA entstand ein Türantriebssystem, das einflügelige Schiebetüren im Innenbereich universell einsetzbar und unkompliziert macht. Die schlanke Bauform und das zeitlos elegante DORMA Contur Design sind ein innenarchitektonisches Plus – sowohl im Objekt- als auch im Privatbereich.

Plötzlich geht einfach alles
Da der CS 80 MAGNEO so flexibel ist, erschließt das neue System eine Vielzahl von Anwendungsmöglichkeiten im privaten und gewerblichen Bereich – ob als Wohnrauminnentür, als Zugang eines begehbaren Kleiderschranks oder als repräsentative Büro- und Praxistür. CS 80 MAGNEO ist überaus vielseitig und kann In- oder Auf-Wand sowohl rechts als auch links öffnend montiert werden. Die für Fachkräfte und versierte Laien unkomplizierte Montage und die komfortable Nutzung machen die Schiebetürautomatik zum Mittel der Wahl. Auch bei der Renovierung bestehender Türanlagen kann der CS 80 MAGNEO Automatikantrieb eingesetzt werden.

Sicher – CS 80 MAGNEO
Im Low energy mode reagieren besonders sensible Fahreigenschaften auf jedes Hindernis sofort, somit ist in der Regel ein guter Schutz gewährleistet. Zusätzliche Sicherheitssensoren können überflüssig sein, weil die Schiebetürautomatik im Low energy mode nach DIN 18650, ANSI und BSI auch ohne Sensoren zulässig sein kann. Wenn der Full energy mode am Antrieb aktiviert wird, profitiert der CS 80 MAGNEO von der nahtlosen Integration in das DORMA System. Der CS 80 MAGNEO muss in diesem Fall mit optional erhältlicher Sicherheitsensorik aus dem DORMA Automatic Zubehörprogramm ausgestattet werden.

Funktionen
Ganz gleich ob die Öffnung vollautomatisch per Bewegungsmelder, Hand oder durch Taster erfolgen soll oder die permanente Öffnung der Tür gewünscht ist, eine Vielzahl an Funktionen ist bereits serienmäßig vorbereitet. Möglich sind Taster, Bewegungsmelder, Funkfernbedienung, Push&Go, manuelle Begehung, Dauerauf und ein einstellbarer Full-Energy-Mode (zusätzliche Sicherheitssensorik erforderlich).

Montage
Der Einbau des CS 80 MAGNEO erfordert in vielen Fällen keine Spezialkenntnisse. Mit einer umfassenden Montage- und Betriebsanleitung können Glas-, Metall- oder Holzverarbeiter, aber auch versierte Laien die Montage vornehmen.





Magnettechnologie ist leise. Das kann MAGNEO Ihnen flüstern.

Eine Technologie besteht den Alltagstest, wenn man sie kaum wahrnimmt: weil alles nahezu geräuschlos und zuverlässig läuft.

CS 80 MAGNEO wird von der magnetischen und damit berührungslosen Schubwelle eines DC Linearmotors angetrieben – mit einer Bewe-

gung, die dem Ablauf einer Schiebetür entspricht. Der CS 80 MAGNEO beruht auf einem einfachen Funktionsprinzip.

Die Geräuscharmheit macht den Antrieb dort interessant, wo man den Luxus leiser Töne schätzt: Nämlich überall.

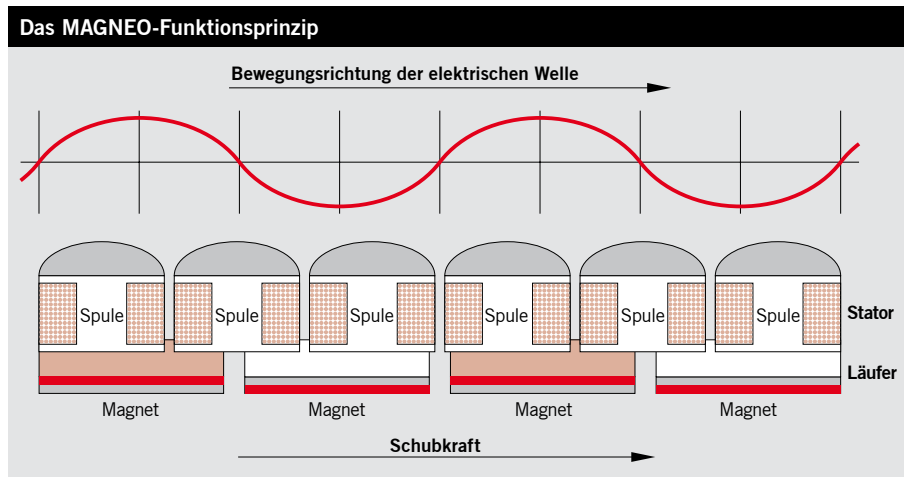

CS 80 MAGNEO – Baukastensystem klingt so einfach. Stimmt!

CS 80 MAGNEO ist ein Baukastensystem bestehend aus Türkits, Verkleidungs- und Befestigungs kits, CS 80 MAGNEO Antrieb und Zubehör. Mit diesem System lässt sich nahezu jede Tür als Schiebetürautomatik realisieren. Die erforderlichen Systemkomponenten zeigt die nebenstehende Übersicht.

Je nach Montagevariante enthalten die Türkits sämtliche Bauteile für die Montage des Türflügels am CS 80 MAGNEO Antrieb.

Wenn der CS 80 MAGNEO Antrieb auf der Wand montiert werden soll, wird zusätzlich ein Verkleidungs- und Befestigungs kit benötigt.

Der CS 80 MAGNEO Antrieb ist die Basis jeder Tür lösung. Für unterschiedliche Türbreiten ist der Antrieb in drei Längenvarianten erhältlich.

Holz tür / Rahmentür
(Auf-Wand)



Glastür / Glasthalteschiene
(Auf-Wand)



Glastür / MANET Glasthalter
(Auf-Wand)



Türkit Holzflügel
+



Türkit Glasthalteschiene
+



Türkit MANET
+



Verkleidungs- und Befestigungs kit für Holzflügel und Glasthalteschiene
+





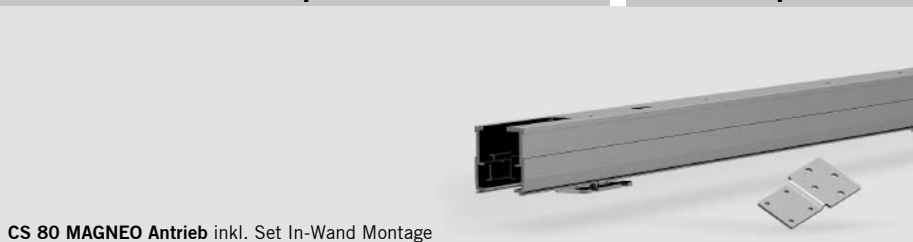



Verkleidungs- und Befestigungs kit für MANET
+

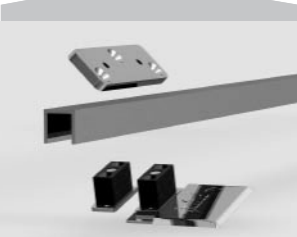
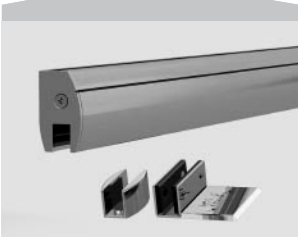

CS 80 MAGNEO Antrieb inkl. Set In-Wand Montage

*1 Planung und Montage

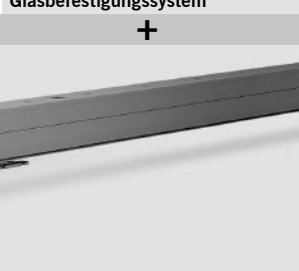
Glastür / MANET Glashalter*1 (Auf-Glaswand)	Holztür / Rahmentür (In-Wand)	Glastür / Glashalteschiene (In-Wand)	Glastür / MANET Glashalter*2 (In-Wand)
			
 Türenkit MANET	 Türenkit Holzflügel	 Türenkit Glashalteschiene	 Türenkit MANET
+			
 Glasbefestigungssystem			
+	+	+	+
			

nur durch einen Fachbetrieb *2 Diese Lösung entspricht nicht den Normen der Europäischen Union. Es besteht Verletzungsgefahr im Aufhängebereich des Türflügels.

- Montagearten**
- In der Wand
 - Auf der Wand

- Durchgangsbreiten**
- Von 650 bis 1060 mm
- Es gibt drei Längenvarianten für den CS 80 MAGNEO Antrieb, die Befestigungs- und Verkleidungskits sowie das Türenkit Glashalteschiene.

- Mögliche Türflügel-ausführungen**
- Ganzglastüren
 - Gerahmte Glastüren
 - Vollblattdüren
 - Metalltüren
 - Von 20 bis 80 kg Türflügelgewicht
- Der Türflügel muss separat bestellt werden.

- Tür-Auf-Zu-Aktivierung**
- Vollautomatisch mittels Bewegungsmelder
 - Berührung (Push&Go)
 - Wandtaster
 - Funkhandsender

Selbstbedienung als hoher Komfort.



Der CS 80 MAGNEO ist leicht zu bedienen. Eine Schiebetürautomatik mit allen wichtigen Standardfunktionen und vielen praktischen Sonderfunktionen.

Bedienkomfort, der Ihnen Türen öffnet: vollautomatisch per Bewegungsmelder, mit kabel- oder funkgesteuerten Tastern, Funkfernbedienung oder sanftem Push&Go.

Egal wie die Tür geöffnet wird – alle Funktionen der Tür sind frei wählbar: die Offenhaltezeit, eine Daueröffnung und die automatische Schließung.

Ganz schön einfach und dabei einfach schön!

Funktionen in Serie als Serienausstattung.



Push&Go

Durch ein kurzes Anschieben in Öffnungsrichtung mit der Hand wird die Tür geöffnet. Danach schließt sie selbsttätig. Die Offenhaltezeit ist individuell einstellbar.



Manuelle Begehung

Der CS 80 MAGNEO ist zwar ein vollautomatischer Antrieb, aber selbst bei Stromausfall kann die Tür leicht manuell auf- und zugeschoben werden.



„SoftMotion“ Sicherheit

Im serienmäßigen Auslieferungszustand Low energy mode stoppt die Bewegung der Tür schon bei leichter Berührung und fährt automatisch zurück.

Viel Zubehör für alle die noch mehr wollen.



Wandtaster

Die Aktivierung des CS 80 MAGNEO erfolgt über einen Taster. Nach dem Passieren schließt die Schiebetür selbsttätig.



Funkfernbedienung

Ein mit dem RC Funksystem ausgestatteter CS 80 MAGNEO Antrieb kann mit einer RC-H Fernbedienung geöffnet und geschlossen werden.



Bewegungsmelder

Für vollautomatisches Öffnen kann am CS 80 MAGNEO ein ArtMotion Bewegungsmelder angeschlossen werden.

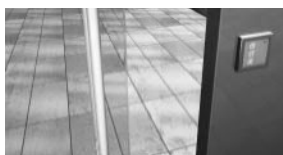

Programmschalter

Einen bequemen Wechsel zwischen den Betriebsarten Automatik, Dauerauf und Manuell ermöglichen der interne Programmschalter oder der Programmschalter EPS-S3 für die Wandmontage.

Sicher durch die Planung führt Sie das Falblatt CS 80 MAGNEO Planungshilfe. Erhältlich bei Ihrem DORMA Fachhändler oder im Internet unter www.dorma-magneo.de.

Für gute Planung reicht ein Zollstock.



Antriebslänge & Fahrweg

Die Länge des CS 80 MAGNEO Antriebs bemisst sich nach dem Weg, den die Tür zum Schließen bzw. Öffnen fährt – dem Fahrweg F. Die Formel dazu ist kinderleicht:

$$\text{Durchgangsbreite DB} + \text{Türflügelüberstand A}^B = \text{Fahrweg F}$$

Längenvarianten LV1 bis 3

Drei Längenvarianten des CS 80 MAGNEO Antriebs stehen zur Wahl:

- LV1** bei einem Fahrweg F bis 875 mm,
- LV2** bei einem Fahrweg F bis 1.000 mm,
- LV3** bei einem Fahrweg F bis 1.125 mm.

A^B = Türflügelüberstand

Der Türflügelüberstand kann frei gewählt werden. Er darf maximal 65 mm betragen und bemisst sich aus der Durchgangsbreite DB und der Türflügelbreite B:
 $(\text{Türbreite B} - \text{DB}) / 2 = \text{A}^B$

Platzbedarf des Antriebs inkl. der Verkleidungen

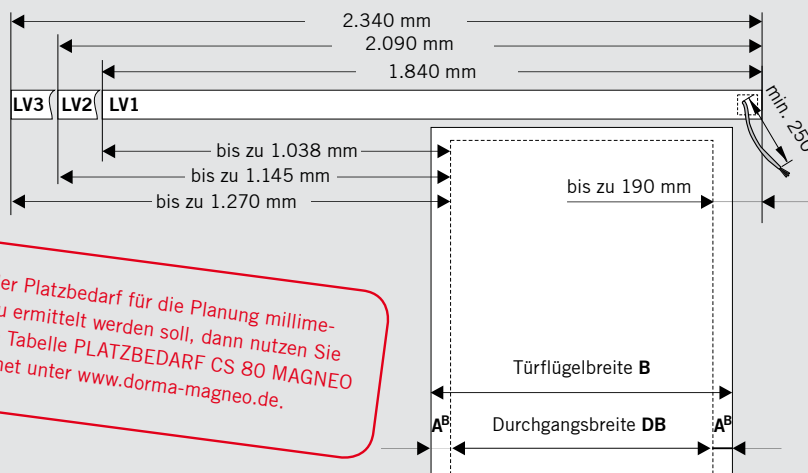

Die Abbildung zeigt eine nach links öffnende Schiebetür, die Stromzuführung (Netzanschluss 3 x 1,5 mm²) erfolgt von rechts. Analog dazu erfolgt bei einer rechts öffnenden Tür die Stromzuführung von links.

Wenn der Platzbedarf für die Planung millimetergenau ermittelt werden soll, dann nutzen Sie bitte die Tabelle PLATZBEDARF CS 80 MAGNEO im Internet unter www.dorma-magneo.de.

Mit den richtigen Maßen zum Ziel.

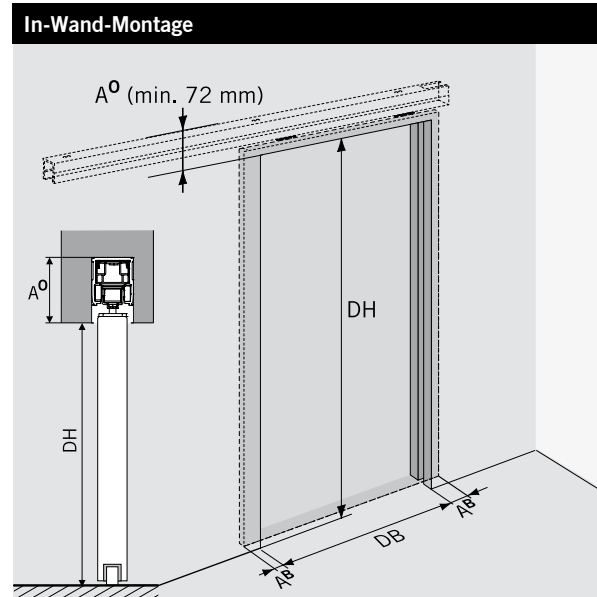
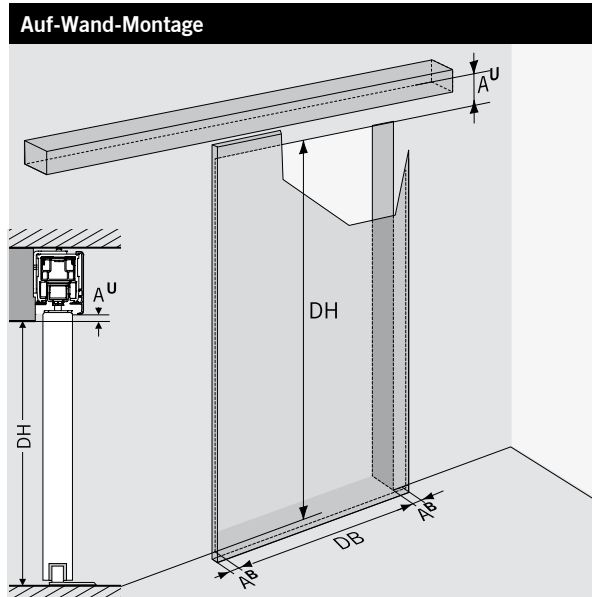

Stromzuführung

Die Öffnungsrichtung der Schiebetür bestimmt die Position der Stromzuführung (des Netzanschlusses) zum CS 80 MAGNEO Antrieb. Dabei sollte das aus der Wand führende Kabel mindestens 250 mm lang sein. Siehe Abbildung Seite 8 unten.

A^U = Unterkante Antrieb

A^U ist der Abstand von der Unterkante des CS 80 MAGNEO bis zum Durchgang. Das Maß kann dabei frei gewählt werden. Bei der Planung einer Auf-Wand-Montage des CS 80 MAGNEO wird dieses Maß benötigt.

DH & DB

Die Durchgangshöhe DH und die Durchgangsbreite DB müssen für die Planung einer CS 80 MAGNEO Automatikschiebetür ausgemessen werden.

A^O = Oberkante Antrieb

A^O bezeichnet den Abstand von der Oberkante des Antriebs bis zum Durchgang. Das Maß kann frei gewählt werden. Bei der Planung einer In-Wand-Montage des CS 80 MAGNEO wird dieses Maß benötigt.

CS 80 MAGNEO bei Türzargen- oder Fußleistenüberstand zur Wand (AW-Maß)

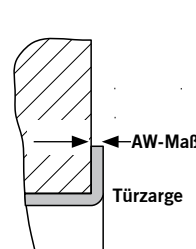
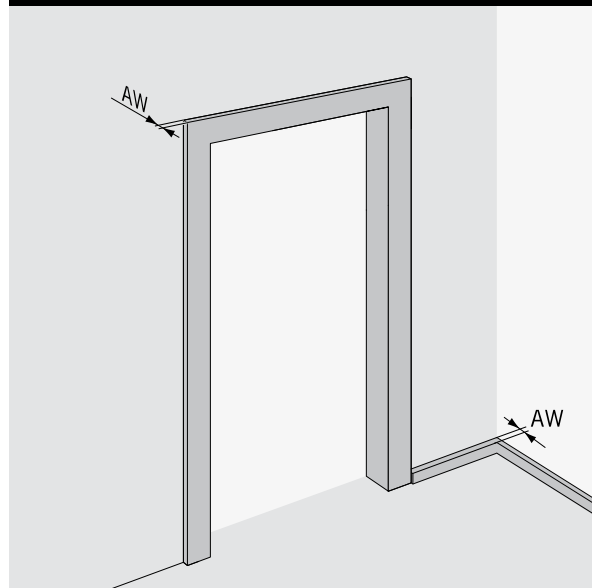

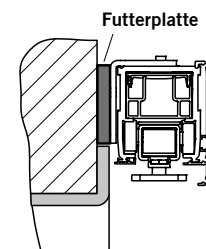

Türzarge (Türrahmen) oder Fußleiste vor Ort? Wenn ja, wie tief ist der größte Abstand von Rahmen/Leiste bis zur Wandoberfläche (AW)? Wenn Abstand AW größer als 3 mm ist, muss der CS 80 MAGNEO Antrieb



unterfüttert werden. DORMA bietet hierfür eine spezielle Futterplatte. Wenn AW größer als 15 mm ist, muss der Antrieb zusätzlich bauseits unterfüttert werden.

Sicher durch die Planung führt Sie das Falblatt CS 80 MAGNEO Planungshilfe. Erhältlich bei Ihrem DORMA Fachhändler oder im Internet unter www.dorma-magneo.de.

So viel Platz muss sein: Die Einbaumaße.

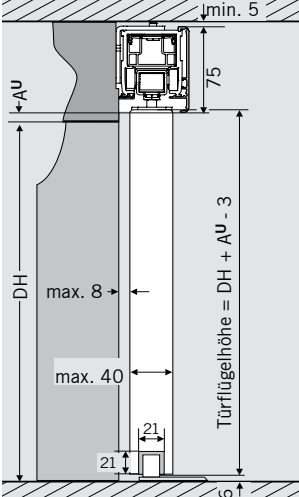
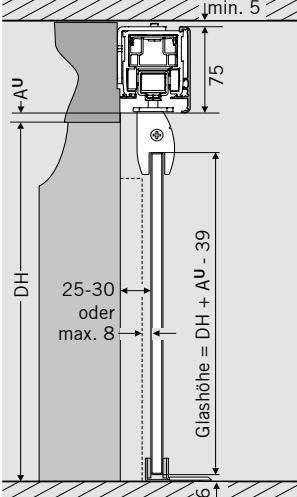
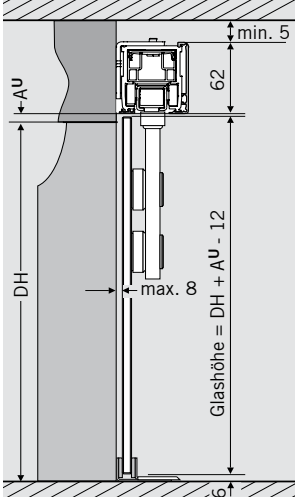
	Holztür / Rahmentür (Auf-Wand)	Glastür / Glashalteschiene (Auf-Wand)	Glastür / MANET Glashalter (Auf-Wand)
<p>Die Planung einer CS 80 MAGNEO Automatiktür kann z. B. vom Türflügel ausgehen, um ein schönes Bild mit dem Durchgang zu erzielen oder einen vorhandenen Türflügel zu nutzen.</p> <p>In manchen Fällen ist es ratsam die Antriebsbefestigungspunkte in den Mittelpunkt der Planung zu setzen, da die bauseitigen Befestigungsmöglichkeiten begrenzt sind.</p>			
			

Diese Zahlen sollten sich Glaser und Schreiner merken.

So bestellen Sie den Türflügel

Der Türflügel ist keine Systemkomponente des CS 80 MAGNEO Baukastensystems und kann bei einem Glaser oder Schreiner bestellt werden.

- Die **Türflügelbreite** kann in Breiten von 650 bis max. 1.255 mm frei gewählt werden. Der Türflügelüberstand (A^B) darf jedoch nicht größer als 65 mm sein. (Siehe Seite 8)
- Die **Türflügelhöhe** ist frei wählbar (max. 3.000 mm) und ergibt sich aus der Montagehöhe des Antriebes.
- **Glastürflügel** müssen aus Sicherheitsglas gefertigt sein und alle Glaskanten müssen geschliffen sein.
- Das **Türflügelgewicht** kann zwischen 20 und 80 kg liegen.
- Bei Holztürflügeln und Glastüren mit MANET-Glashaltern müssen Bohrungen und Aussparungen am Türblatt vor der Montage erfolgen. Das benötigte **C-Maß** ergibt sich aus der Längensvariante LV des Antriebs:

LV 1: C = 575 mm

LV 2: C = 700 mm

LV 3: C = 825 mm

Vorbereitung Holzflügel

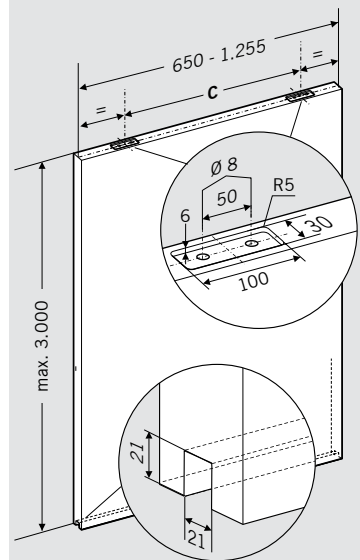

Glasscheibe bei Glashalteschiene

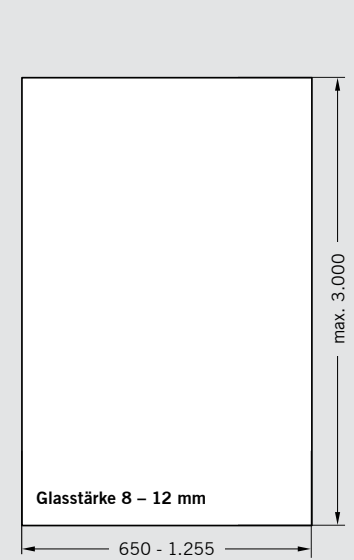

Glastür / MANET Glashalter*1 (Auf-Glaswand)	Holztür / Rahmentür (In-Wand)	Glastür / Glashalteschiene (In-Wand)	Glastür / MANET Glashalter*2 (In-Wand)	
				<p>*1 Planung und Montage nur durch Fachbetrieb, siehe auch Faltblatt CS 80 MAGNEO Glasbefestigungssystem</p> <p>*2 Diese Lösung entspricht nicht den Normen der Europäischen Union. Es besteht Verletzungsgefahr im Aufhängebereich des Türflügels.</p>
<p>min. 5</p> <p>AU</p> <p>62</p> <p>DH</p> <p>max. 8</p> <p>Glashöhe = DH + AU - 12</p> <p>6</p>	<p>55</p> <p>58</p> <p>69</p> <p>A0</p> <p>DH</p> <p>max. 8</p> <p>max. 8</p> <p>max. 40</p> <p>21</p> <p>21</p> <p>Türflügelhöhe = DH + A0 - 75</p> <p>6</p>	<p>55</p> <p>58</p> <p>105</p> <p>A0</p> <p>DH</p> <p>max. 8</p> <p>max. 8</p> <p>Glashöhe = DH + A0 - 111</p> <p>6</p>	<p>55</p> <p>58</p> <p>65</p> <p>A0</p> <p>DH</p> <p>max. 8</p> <p>max. 8</p> <p>Glashöhe = DH + A0 - 71</p> <p>6</p>	

Vorbereitung Glasflügel MANET

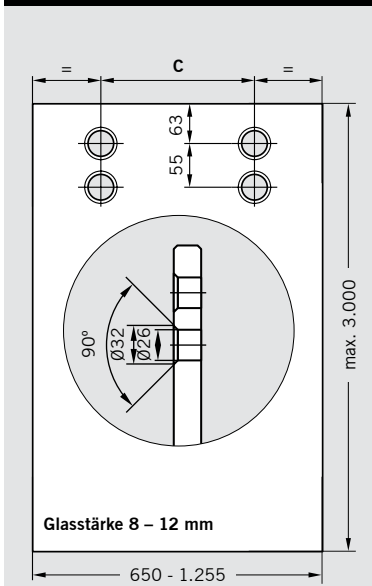

Vorbereitung Zubehör Griffmuschel

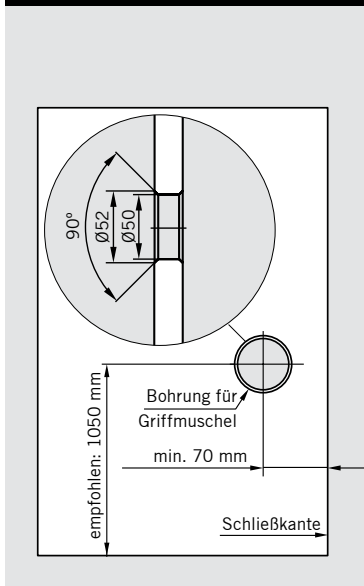

Tipp für In-Wand-Montagen

Wir empfehlen, die Aufhängung des Türflügels am CS 80 MAGNEO Antrieb mit Leisten zu verschatten. So ist ein einfacher Zugriff auf den Antrieb auch nach dem Verschließen der Wand gegeben.

Außerdem kann eine spezielle Zarge der Fa. **BOS** verwendet werden. Dazu müssen Einzelheiten mit dem Hersteller abgeklärt werden. **BOS**-Rufnummer: +49 2572 203-0
Internetanschrift: www.BestOfSteel.de

Sicher durch die Planung führt Sie das Falblatt CS 80 MAGNEO Planungshilfe. Erhältlich bei Ihrem DORMA Fachhändler oder im Internet unter www.dorma-magneo.de.

Welche Systemkomponenten benötigen Sie?

	Holztür / Rahmentür (Auf-Wand)			Glastür / Glashalteschiene (Auf-Wand)			Glastür / MANET Glashalter (Auf-Wand)		
	LV 1	LV 2	LV 3	LV 1	LV 2	LV 3	LV 1	LV 2	LV 3
A. Türenkits	84000071			8400007-3	-4	-5	84000072		
B. Verkleidungs- & Befestigungskit	8400005-1	-2	-3	8400005-1	-2	-3	8400006-1	-2	-3
Zubehör Futterplatte, wenn AW = 3 bis 15 mm	8402012-4	-5	-6	8402012-4	-5	-6	8402012-4	-5	-6
C. CS 80 MAGNEO Antrieb	8401000-1	-2	-3	8401000-1	-2	-3	8401000-1	-2	-3

CS 80 MAGNEO ist ein Baukastensystem.

Stellen Sie nach Ihrem Montagewunsch Ihre Systemkomponenten zusammen: CS 80 MAGNEO Antrieb plus Türenkit und bei Auf-Wand-Montagen plus Verkleidungs- & Befestigungskit. Bei einigen Systemkomponenten müssen Sie die richtige Längenvariante LV1 - LV3 auswählen. Die Tabelle zeigt Ihnen die benötigten Systemkomponenten bzw. Kits für jede Montagevariante. Bitte notieren Sie die Artikelnummern in die nebenstehende Bestellhilfe.

Ermittlung der benötigten Längenvariante LV1 bis LV3

Es gibt drei Längenvarianten für den CS 80 MAGNEO Antrieb, das Befestigungs- und Verkleidungskit sowie das Türenkit mit Glashalteschiene. Die Längenvarianten werden über den Fahrweg ermittelt.

- LV1** bei einem Fahrweg F bis 875 mm
- LV2** bei einem Fahrweg F bis 1.000 mm
- LV3** bei einem Fahrweg F bis 1.125 mm

Fahrweg F = Durchgangsbreite DB + Türflügelüberstand AB

DB =

AB =

F =

LV1 LV2 LV3

Fahrweg Auf-Wand-Montage

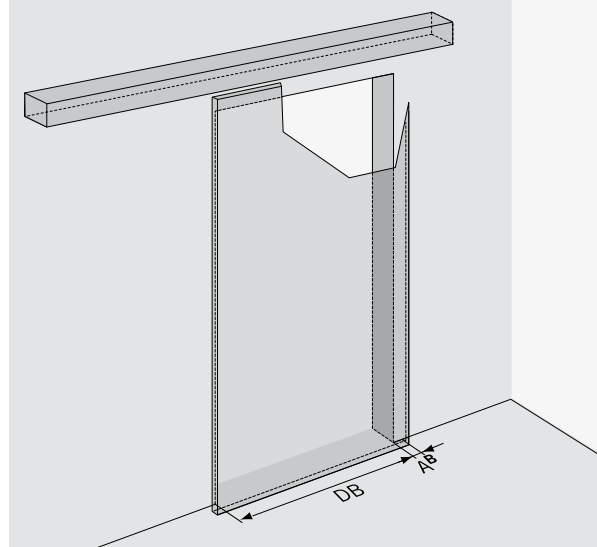

Glastür / MANET Glashalter*1 (Auf-Glaswand)			Holztür / Rahmentür (In-Wand)			Glastür / Glashalteschiene (In-Wand)			Glastür / MANET Glashalter*2 (In-Wand)																	
				LV 1	LV 2	LV 3	LV 1	LV 2	LV 3	LV 1	LV 2	LV 3														
84000072			84000071			8400007-3			-4			-5			84000072											
8400006-1																										
8401000-1			-2			-3			8401000-1			-2			-3			8401000-1			-2			-3		

*1 Planung und Montage nur durch Fachbetrieb, siehe auch Faltblatt CS 80 MAGNEO Glasbefestigungssystem

*2 Diese Lösung entspricht nicht den Normen der Europäischen Union. Es besteht Verletzungsgefahr im Aufhängebereich des Türflügels.

CS 80 MAGNEO: Betreiberrisiken und Risikobewertung
 An automatischen Türen können Quetsch-, Scher-, Stoß- und Einzugsgefahren nicht ausgeschlossen werden. Der CS 80 MAGNEO erfüllt im Auslieferungszustand Low energy mode die Anforderung einer Niedrigenergieanwendung im Sinne der DIN 18650. Durch die Einhaltung der Vorgaben, wie reduzierte Fahrgeschwindigkeiten und Berührkräfte, wird generell eine hohe Sicherheit der Anwendung realisiert und eine Absicherung mit Sensoren kann in der Regel entfallen. Je nach Ermessen des Betreibers oder Errichters, räumlichen

Gegebenheiten und der Nutzergruppen der Tür, kann der Einsatz von Sicherheitssensoren auch im Low energy mode sinnvoll sein. So zum Beispiel im Zusammenhang mit Kindern oder älteren Personen. Zu diesem Zweck ist die Durchführung einer Risikobewertung durch einen Fachbetrieb bei der Planung und Inbetriebnahme der Türanlage notwendig. Ob tatsächlich eine Schutteinrichtung angebracht wird, liegt im Ermessen des Betreibers. Im Full energie mode ist der Einsatz von zusätzlichen Schutteinrichtungen zwingend erforderlich.

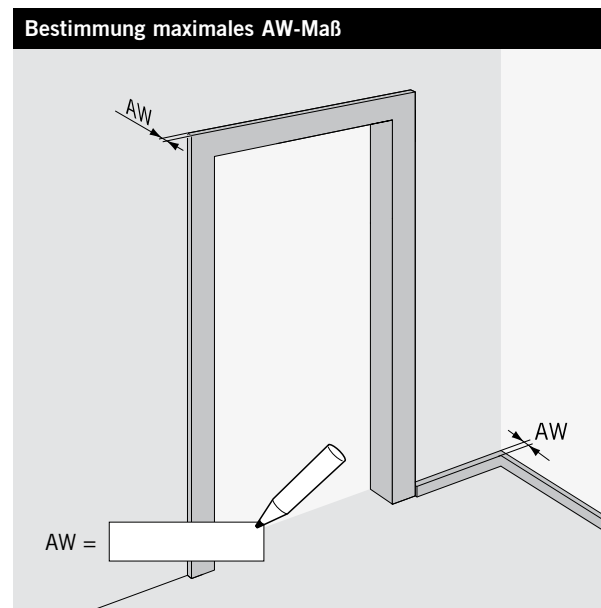

Vier Schritte zur Tür. Ab dann geht es automatisch.

1. Messen

Messen Sie den Durchgang und die bauseitigen Maße vor Ort aus. Nutzen Sie das Faltblatt der CS 80 MAGNEO Planungshilfe zur Ermittlung der wichtigen Maße. Das Faltblatt erhalten Sie bei Ihrem DORMA Fachhändler oder im Internet unter www.dorma-magneo.de.

2. Planen

Legen Sie die Größe des/der geplanten Türflügels/Türe, die benötigte Längenvariante und die Position des CS 80 MAGNEO fest. Die Informationen auf den Seiten 8 bis 11 dieser Broschüre helfen Ihnen dabei.

3. Systemkomponenten auswählen

CS 80 MAGNEO ist ein Baukastensystem. Die Tabelle auf den Seiten 12-13 zeigt Ihnen die benötigten Systemkomponenten für jede Montagevariante. Notieren Sie die Artikelnummern im praktischen Formular auf der Rückseite.

4. Systemkomponenten und Türflügel bestellen

Die Bauteile für Ihren CS 80 MAGNEO bestellen Sie bei Ihrem DORMA Fachhändler. Den passenden Türflügel erhalten Sie bei einem Glaser oder Schreiner Ihrer Wahl. Die technischen Vorgaben für den Türflügel auf den Seiten 10 und 11 helfen Ihnen bei der richtigen Bestellung.

Bestellhilfe. Fix und fast fertig: Ihr CS 80 MAGNEO.

Bitte tragen Sie die Artikelnummern aus der nebenstehenden Tabelle ein.



1. Welche Tür möchten Sie einbauen?

A. Welches Türenkit benötigen Sie?

B. Sie möchten den CS 80 MAGNEO an der Wand montieren? Dann benötigen Sie ein Verkleidungs- und Befestigungskit. Welches?

Hat Ihr Durchgang einen Türrahmen und/oder sind Fußleisten an der Wand? Ist das AW-Maß größer als 3 mm benötigen Sie eine Futterplatte.

C. Welche Längenvarianten des CS 80 MAGNEO Antriebs benötigen Sie?

2. Wie soll der Antrieb mit Strom versorgt werden?

- Die Stromzuführung soll direkt (Unterputz) erfolgen..... Serienausstattung
- Über Netzkabel 230 V für Deutschland 84020040
- für Schweiz 84020045

3. Wie soll die Tür geöffnet und geschlossen werden?

- Automatisches Öffnen durch Anschieben des Türflügels von Hand (Push&Go)..... Serienausstattung
- Griffmuschel für Türflügel (bei Push&Go empfohlen) 84020100
- Automatisches Öffnen durch Taster (Unterputz, weiß) 19144701170
- Automatisches Öffnen über Bewegungssensor ArtMotion Schwarz 16614701170
- Silber 16614702170
- Weiß 16614703170
- Zusatzset Sensorikbefestigung (bei Bewegungssensor ArtMotion immer 1x mitbestellen) 84020030
- Automatisches Öffnen durch Funk Empfänger 29302001
- Handsender 29301001
- Funk-Wandtaster 29301002
- Zusatzset Funktaster (bei Funk immer 1x mitbestellen)..... 84020081

4. Wie sollen die Türprogramme (Aus, Automatik, Dauerauf) eingestellt werden?

- Einstellen der Türprogramme über internen Programmschalter an der Endkappe..... 16610601175
- Einstellen der Türprogramme über externen Programmschalter (EPS-S3 Wandtaster)..... 16605501150
- Einstellen der Funktion „Dauerauf“ über Doppelklick des Öffnungsaktivators (nicht möglich in Verbindung mit Bewegungssensorik z. B. ArtMotion) Serienausstattung

5. Werden Sicherheits-/Anwesenheitssensoren zur Schließkantenabsicherung benötigt?

Durch begrenzte Fahrgeschwindigkeiten und geringe Berührkräfte wird ein hoher Sicherheitslevel im serienmäßigen Low energy mode erreicht (Auslieferungszustand des CS 80 MAGNEO). Ob der Einsatz von zusätzlicher Sensorik erforderlich ist, muss bei der Planung und Inbetriebnahme durch eine Risikobewertung ermittelt werden. Ob eine Schutzeinrichtung angebracht wird, liegt im Ermessen des Betreibers. Wird der CS 80 MAGNEO im erweiterten Full energy mode betrieben, muss eine zusätzliche Schließkantenabsicherung durch einen Fachbetrieb für automatische Türanlagen installiert werden.

- ACTIV8 ONE ON (Bewegungsmelder- & Schließkantenabsicherung)..... 16576001170
- IRIS ON (Schließkantenabsicherung)..... 16588801170
- JUPITER (Bewegungsmelder- & Schließkantenabsicherung) 16563201170
- JUPITER Presence (Schließkantenabsicherung)..... 16591901170
- Zusatzset Sensorikbefestigung (für jeden Sensor 1x mitbestellen) 84020030

Bei Rückfragen und zur Bestellung der CS 80 MAGNEO Systemkomponenten wenden Sie sich bitte an:



Technische Daten

Antriebslänge	ohne Verkleidung	mit Verkleidung
Längenvariante LV1	1.750 mm	1.840 mm
Längenvariante LV2	2.000 mm	2.090 mm
Längenvariante LV3	2.250 mm	2.340 mm

Antriebshöhe	
bei MANET Glashalter	62 mm
bei Glashalteschiene	75 mm
bei Holztürflügel	75 mm

Bautiefe	
Auf-Wand-Montage (ohne Futterplatte)	60 mm
In-Wand-Montage (nur Antriebsprofil)	50 mm

Antriebsgewicht	
Längenvariante LV1	8,6 kg
Längenvariante LV2	9,4 kg
Längenvariante LV3	10,2 kg

Geschwindigkeit	0,2–0,6 m/s
Die Geschwindigkeit ergibt sich aus dem Fahrweg und Gewicht des Türflügels. Die Einstellung erfolgt automatisch bei der Inbetriebnahme unter Berücksichtigung der aktuellen Normen und Vorschriften.	

Spannungsversorgung	220–230 V AC ± 10% 50/60 Hz
---------------------	-----------------------------

Absicherung bauseits	10 A
----------------------	------

Leistungsaufnahme	
Stand-by-Betrieb	3,7 W
Automatik-Betrieb	max. 60 W

Schutzart	IP 20
-----------	-------

Temperaturbereich	0–40 °C
-------------------	---------

Betriebsgeräusch	max. 55 db (A)
Gemessen nach Versuchsaufbau. Geräusche sind abhängig von Tür und Unterkonstruktion.	

Low-Energy-Betrieb (Niedrigenergiebetrieb)	●
--	---

Full-Energy-Betrieb mit Sicherheitssensorik	○
---	---

Anforderungen nach DIN 18650, ANSI, BSI	●
---	---

Fertigung nach ISO 9001:2000	●
------------------------------	---

Anschlussmöglichkeiten von Zubehör

Taster, Funkfernbedienung und Funktaster	●
--	---

Bewegungsmelder	●
-----------------	---

Externe Programmschalter	●
--------------------------	---

Sicherheitssensoren für Haupt- & Nebenschließkante	●
--	---

● = ja ○ = Option

DORMA-Systemkomponenten des Baukastensystems

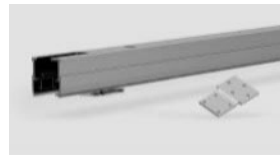

CS 80 MAGNEO Antrieb
inkl. Set In-Wand-Montage
LV1 Art.-Nr. 84010001
LV2 Art.-Nr. 84010002
LV3 Art.-Nr. 84010003

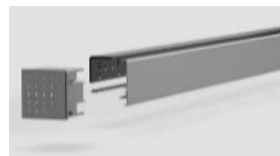

Verkleidungs- und Befestigungskit für Holzflügel und Glashalteschiene
LV1 Art.-Nr. 84000051
LV2 Art.-Nr. 84000052
LV3 Art.-Nr. 84000053

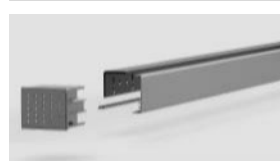

Verkleidungs- und Befestigungskit für MANET
LV1 Art.-Nr. 84000061
LV2 Art.-Nr. 84000062
LV3 Art.-Nr. 84000063

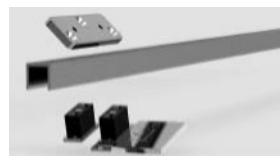

Türenkit Holzflügel
inkl. Bodenführungen
Art.-Nr. 84000071



Türenkit MANET
inkl. Bodenführungen
Art.-Nr. 84000072

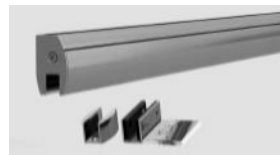

Türenkit Glashalteschiene
inkl. Bodenführungen E6/C0
LV1 Art.-Nr. 84000073
LV2 Art.-Nr. 84000074
LV3 Art.-Nr. 84000075
Aluminiumprofil roh
LV3 Art.-Nr. 84000076

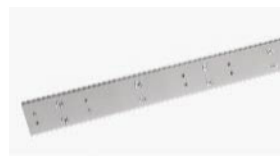

Futterplatte
LV1 Art.-Nr. 84020124
LV2 Art.-Nr. 84020125
LV3 Art.-Nr. 84020126

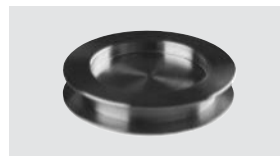

Griffmuschel für Holz- oder Glastüren
Art.-Nr. 84020100

Profile in Lagerlängen 6.250 mm

Montageprofil für Glasbefestigungssystem roh Art.-Nr. 34002701120
E6/CO Art.-Nr. 34002702120

Halteprofil für Glasbefestigungssystem Art.-Nr. 34002801120

Abdeckprofil für Glasbefestigungssystem roh Art.-Nr. 34002901120
E6/CO Art.-Nr. 34002902120

Innenverkleidung 75 mm roh Art.-Nr. 34003003120
E6/CO Art.-Nr. 34003002120

Innenverkleidung 62 mm roh Art.-Nr. 34003103120
E6/CO Art.-Nr. 34003102120

Abstandsprofil Art.-Nr. 34003401120

Antriebsprofil Art.-Nr. 34002502120

Zubehör für Antrieb und Türflügel

Set In-Wand-Montage Art.-Nr. 84020002

Set Auf-Wand-Montage LV1 Art.-Nr. 84020003
LV2 Art.-Nr. 84020004
LV3 Art.-Nr. 84020005

Set Auf-Glas-Montage Art.-Nr. 84020006

Netzkabel für
Deutschland 230 V Art.-Nr. 84020040
UK 230 V Art.-Nr. 84020041
USA 115 V Art.-Nr. 84020042
Italien 230 V Art.-Nr. 84020043
Dänemark 230 V Art.-Nr. 84020044
Schweiz 230 V Art.-Nr. 84020045
Australien 230 V Art.-Nr. 84020046
Südafrika 230 V Art.-Nr. 84020047

Endkappen
Höhe 62 mm roh Art.-Nr. 84020070
E6/CO Art.-Nr. 84020071
Höhe 75 mm roh Art.-Nr. 84020073
E6/CO Art.-Nr. 84020074

Set Abdeckprofil Wandanschluss Art.-Nr. 84020090

Führungsschiene Holzflügel 1125 mm Art.-Nr. 84020112

Bodenführung In-Wand-Montage für Holzflügel Art.-Nr. 84020123
für Glasflügel Art.-Nr. 80732600099

Bodengleiter auf Platte (Rahmen) Art.-Nr. 92212001

Bodenführung außen geführt (Glas) Art.-Nr. 33438001150

Taster und Programmschalter



Unterputztaster, weiß
Art.-Nr. 19144701170



Programmschalter EPS-S3
Art.-Nr. 16605501150

Interner Programmschalter
(ohne Abbildung)
Art.-Nr. 16610601175

Komfortschalter mit RC Funktechnik



Empfänger RC
Art.-Nr. 29302001



Zusatzset Funktaster
(wird bei Funktechnik immer benötigt, ohne Abbildung)

Art.-Nr. 84020081



Handsender RC-H
Art.-Nr. 29301001

Flächentaster RC-W
Art.-Nr. 29301002

Bewegungsmelder und Sensorik



Bewegungsmelder ArtMotion
Weiß Art.-Nr. 16614703170
Silber Art.-Nr. 16614702170
Schwarz Art.-Nr. 16614701170



ACTIV8 ONE ON
Bewegungsmelder und
Schließkantenabsicherung
Art.-Nr. 16576001170



IRIS ON
Schließkantenabsicherung
Art.-Nr. 16588801170

JUPITER

Bewegungsmelder und
Schließkantenabsicherung Art.-Nr. 16563201170

JUPITER Presence

Schließkantenabsicherung Art.-Nr. 16591901170

Zusatzset Sensorikbefestigung

(für jeden Sensor 1x mitbestellen,
ohne Abbildung) Art.-Nr. 84020081

DORMA GmbH + Co. KG
DORMA Platz 1
D-58256 Ennepetal
Phone +49 2333/793-0
Fax +49 2333/793-495

Division Automatic weltweit

Region Australasia

Australia
DORMA Automatics Pty. Ltd.
Phone +61 3 97964111
www.dorma.com.au

New Zealand
DORMA HORIZON NZ LTD
Phone +64 9 573-1999
www.dorma.com.nz

Region Central Europe

Belgium
DORMA foquin N.V./S.A.
Phone +32 50 451570
www.dorma.be

Germany
DORMA Automatic
GmbH + Co. KG
Phone +49 2333 793-0
www.dorma.de

Luxembourg
Luxembourg Subsidiary
Automatic
Phone +49 2333 793-216
www.dorma.de

Netherlands
DORMA van Duin Nederland B.V.
Phone +31 488 418100
www.dorma.nl

Switzerland
DORMA Schweiz AG
Phone +41 718864646
www.dorma.ch

Region Emerging Markets

Bulgaria
DORMA-BALKAN EOOD
Phone +359 2 9714 904
www.dorma.com

Greece
DORMA Representation Greece
Phone: +30 21 09944388
www.dorma.com

India
DORMA Door Controls India
Pvt. Ltd.
Phone +91 44 28585097
www.dorma.com

Israel
DORMA GmbH + Co. KG
Phone +49 2333 793-0
www.dorma.com

Poland
DORMA Polska sp. z o.o.
Phone +48 22 7365900
www.dorma.pl

Russia
DORMA Russia
Phone +7 495 981-1433
www.dorma.rus

South Africa
DORMA Door Controls (Pty.) Ltd
Phone +27 11 8300280
www.dorma.com

Turkey
DORMA Kapi Kontrolleri Ltd.
Sti Sahraticedid Mah.
Phone: +90 216 3600056
www.dorma.com

Ukraine
DORMA Sales Representative
Vasyl Stuchylin
Phone +38 44 5183526
www.dorma.com

Region China

China
DORMA China Ltd.
Phone +86512 67612481
www.dorma.com.sg

Hong Kong
DORMA Door Controls (Suzhou)
Co., Ltd.
Phone +852 25034632
www.dorma.com.sg

Region Far East

Indonesia, Japan, Malaysia,
Vietnam
DORMA Emerald Entrance
Systems Pte Ltd
Phone +65 459 5733
www.dorma.com.sg

Philippines
DORMA Door Controls Pte. Ltd.
Phone +632 893 4077/8
www.dorma.com.sg

Singapore
DORMA Far East Pte. Ltd.
(Sales)
Phone +65 64151898
www.dorma.com.sg

South Korea
DORMA Emerald Entrance
Systems Pte Ltd
Phone +65 459 5733
www.dorma.com.sg

Taiwan
DORMA Door Controls Pte. Ltd.
Phone +886 2 9182987
www.dorma.com.sg

Region France

France
DORMA Accueil S.A.S.
Phone +33 4 79348924
www.dorma.fr

Region Gulf

Saudi Arabia
DORMA Arabia Automatic
Doors Ltd.
Kingdom of Saudi Arabia
Phone +9663 847 2394
www.dorma.com

United Arab Emirates
DORMA Gulf Door Controls FZE
Dubai, United Arab Emirates
Phone +971 48 839014
www.dorma.com

Region North America

Canada
DORMA Door Controls
Phone +1 905 6701281
www.dorma.com

Mexico
DORMA México, S. de R.L.
de C.V.
Phone +52 55 5272-6937
www.dorma.com

USA
DORMA Automatics Inc.
Phone +1 847 295-2700
www.dorma-usa.com

Region Scanbalt

Denmark
DORMA Danmark A/S
Phone +45 44 543000
www.dorma.dk

Estonia
DORMA Representation
Estonia
Phone +372 6707064
www.dorma.com

Finland
DORMA Finland Oy
Phone +358 9 8789130
www.dorma.fi

Lithuania
DORMA Norge AS
Phone +47 23 176800
www.dorma.com

Norway
DORMA Norge AS
Phone +47 23 176800
www.dorma.no

Sweden
DORMA Sverige AB
Phone +46 31 289520
www.dorma.se

Region South America

Argentina
DORMA Sistemas de
Controles para Portas Ltda
Phone +54 11 45051032
www.dorma.com

Brazil
DORMA Sistemas de Controles
para Portas Ltda.
Phone +55 11 46899128
www.dorma.com.br

Region South-East Europe

Austria
DORMA AKS
Automatic GmbH
Phone +43 6225 8636-0
www.dorma.at

Croatia
DORMA Croatia d.o.o.
Phone +385 0 1 46 06 944
www.dorma-croatia.hr

Czech Republik
DORMA dverní technika CR,
s.r.o.
Phone +420 2 671321-78
www.dorma.com

Hungary
DORMA AKS Automatic GmbH
Phone +36 1 2065127
www.dorma.com

Romania
DORMA Romania S.R.L.
Phone +40 31 806 916 0
www.dorma.com

Slovakia
DORMA Slovensko spol. s.r.o.
Phone +421 2 50221-283
www.dorma.com

Slovenia
DORMA Representation Slove-
nia ICL d.o.o.
Phone +386 2 5302010
www.dorma.com

Region South Europe

Italy
DORMA Italiana S.r.l.
Phone: +39 039 244031
www.dorma.it

Portugal
DORMA Portugal
para Portas, Lda.
Phone +351 252 860490
www.dorma.com

Spain
DORMA Ibérica, S.A.
Phone +34 91 8757850
www.dorma.es

Region UK/Ireland

Ireland
DORMA Ireland Limited
Phone +353 1 295-8280
www.dorma.com

Great Britain
DORMA UK Limited
Phone +44 1462 477600
www.dorma-uk.co.uk



Türtechnik



Automatic



Glasbeschlagtechnik



**Sicherungstechnik/Zeit-
und Zutrittskontrolle (STA)**



Raumtrennsysteme